

Mitigeur de lavabo à équilibrage de pression **SECURITHERM EP**

Réf. 2871T1EP

Mitigeur haut monotrou monocommande avec cartouche EP



DESCRIPTION

Mitigeur de lavabo à équilibrage de pression SECURITHERM EP - Réf. 2871T1EP

Mitigeur de lavabo haut à équilibrage de pression SECURITHERM sur gorge.
Mitigeur monotrou monocommande avec bec haut orientable H.180 L.180.
Mitigeur mécanique livré avec 1 bec jetable déclipable.
Sécurité antibrûlure totale : débit d'EC restreint en cas de coupure d'EF (et inversement).
Température constante quelles que soient les variations de pression et de débit dans le réseau.
Cartouche céramique Ø 35 à équilibrage de pression avec butée de température maximale préréglée.
Corps et bec à intérieur lisse (limitent les niches bactériennes).
Possibilité de réaliser aisément un choc thermique sans démontage du levier ni coupure de l'alimentation en eau froide.
Débit régulé à 5 l/min.
Lever Hygiène L.185 pour commande sans contact manuel.
Corps et embase en laiton chromé.
Flexibles PEX F3/8" avec filtres et clapets antiretour.
Fixation renforcée par 2 tiges Inox.
Mitigeur mécanique particulièrement adapté pour les établissements de santé, EHPAD, hôpitaux et cliniques.
Mitigeur monocommande adapté aux personnes à mobilité réduite (PMR).
Mitigeur garanti 30 ans.





CARACTÉRISTIQUES TECHNIQUES

Mitigeur de lavabo à équilibrage de pression SECURITHERM EP - Réf. 2871T1EP

Raccordement	F3/8"
Technologie	Mitigeur mécanique BIOCLIP
Hauteur de goutte	180 mm
Longueur de bec	180 mm
Débit	5 l/min
Butée de température	OUI
Finition	Laiton chromé
Normes	ACS   



AVANTAGES

-  Hygiène : intérieur lisse limitant les bactéries
-  Débit restreint de l'EC en cas de coupure d'EF
-  Fonction choc thermique sans démonter le levier
-  Levier Hygiène : commande sans contact manuel

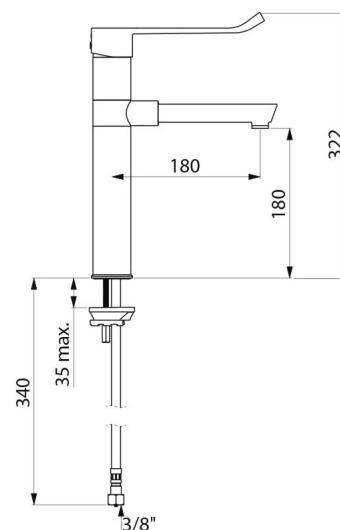

Garantie

30
ANS
GARANTIE

Réparabilité

50
ANS
RÉPARABILITÉ
