

DELABIE

BIOCLIP

NT 2800

Indice D

- FR** Robinetterie déclipable pour nettoyage ou à bec déclipable/jetable
- EN** Mixers with removable bodies or removable/disposable spouts for cleaning
- DE** Armaturen mit abnehmbarem Körper oder Auslauf für Reinigung
- PL** Armatura zatrzaskowa do czyszczenia lub z jednorazową, zatrzaskową wylewką
- NL** Kranen volledig demonteerbaar of met demonteerbare/wegwerpbaar uitloop voor reiniging
- ES** Grifería desmontable para la limpieza o caño desmontable/desechable
- PT** Torneiras removíveis para limpeza ou com bica removível/descartável
- RU** Съёмный смеситель для очистки или смеситель со съёмным/одноразовым изливом
- CN** 用于清洁的夹式水龙头或带夹式/一次性水嘴/



- FR** Purger soigneusement les canalisations avant la pose et la mise en service du produit.
- EN** Thoroughly flush the pipes to remove any impurities before installing and commissioning the product.
- DE** Vor Montage und Inbetriebnahme des Produkts die Anschlussleitungen regelkonform spülen.
- PL** Dokładnie wypłukać instalację przed montażem i uruchomieniem produktu.
- NL** Spoel zorgvuldig de leidingen alvorens tot installatie of ingebruikname van de kraan over te gaan.
- ES** Purgar cuidadosamente las tuberías antes de la instalación y de la utilización del producto.
- PT** Purgar cuidadosamente as canalizações antes da colocação e utilização do produto.
- RU** Перед установкой и подключением устройства тщательно промыть канализационные трубы напором воды.
- CN** 在安装和调试产品之前排空管道。

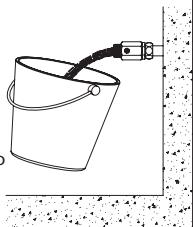

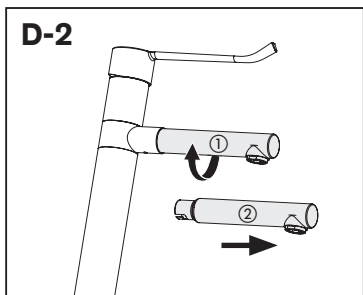
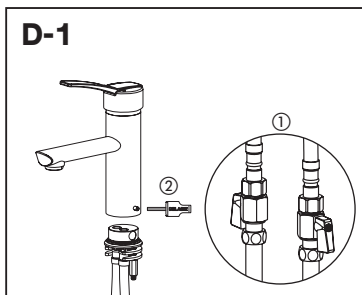
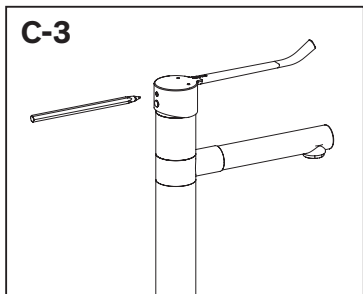
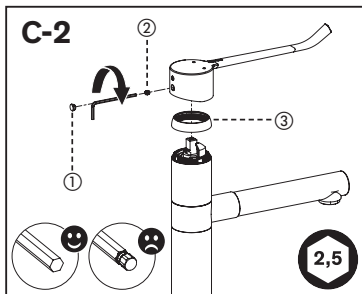
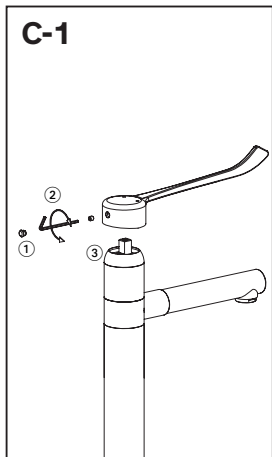
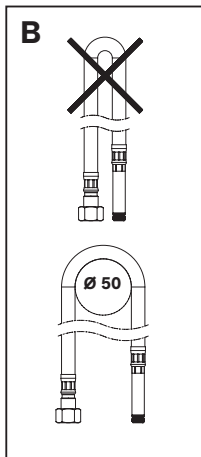
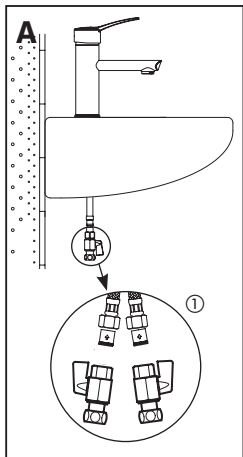

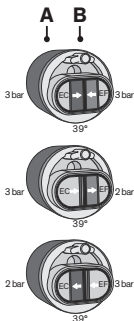
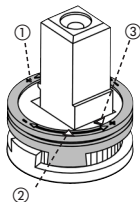
E**FR** A : EC / B : EF**ES** A : AC / B : AF**EN** A : HW / B : CW**PT** A : AQ / B : AF**DE** A : TWW / B : TW**RU** A : ГВ / B : XB**PL** A : WC / B : WZ**CN** A : 热水 / B : 冷水**NL** A : WW / B : KW**F-1**

- FR**
- 1 Bague de réglage
 - 2 Repère eau mitigée sur la bague
 - 3 Repère eau mitigée sur la cartouche

- EN**
- 1 Index ring
 - 2 Mixed water marker on the index ring
 - 3 Mixed water marker on the cartridge

- DE**
- 1 Einstellring
 - 2 Markierung Mischwasser auf dem Ring
 - 3 Markierung Mischwasser auf der Kartusche

- PL**
- 1 Pierścień regulujący
 - 2 Oznaczenie WM na pierścieniu
 - 3 Oznaczenie WM na głowicy

- PL**
- 1 Begrenzingsring
 - 2 Markering gemengd water op begrenzingsring
 - 3 Markering gemengd water op binnenwerk

- ES**
- 1 Anillo de ajuste
 - 2 Marca de agua mezclada en el anillo
 - 3 Marca de agua mezclada en el cartucho

- PT**
- 1 Anel de regulação
 - 2 Símbolo de água misturada no anel
 - 3 Símbolo de água misturada no cartucho

- RU**
- 1 Регулирующее кольцо
 - 2 Маркер смешанной воды на кольце
 - 3 Маркер смешанной воды на картридже

- CN**
- 1 温度指示圈
 - 2 指示圈上的温水标识
 - 3 阀芯上的温水标识

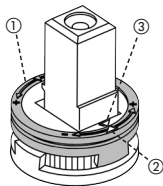
F-2

G-1a

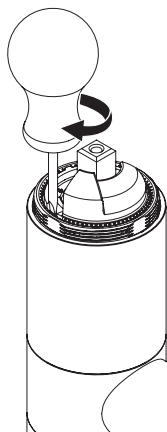

G-1b

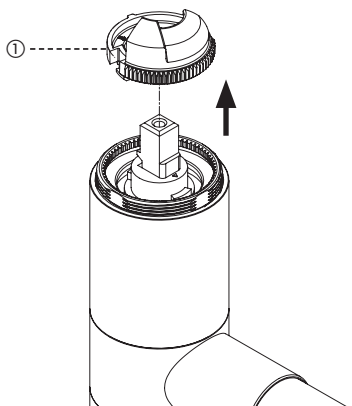

G-2

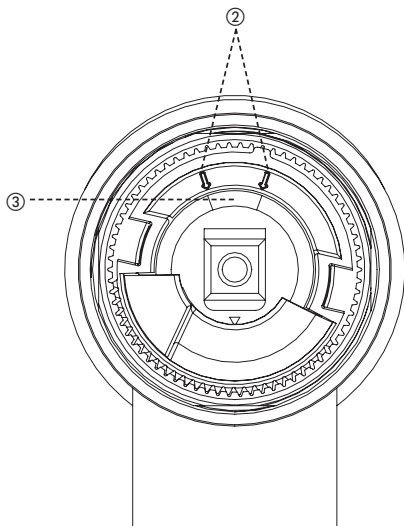

- Mitigeur : alimenter en eau froide et en eau chaude à 70°C maximum (recommandée à 45°C pour éviter les risques de brûlure).
- Pression : 1 bar (100kPa) à 5 bar (500 kPa) recommandée 3 bar (300 kPa).
Différence de pression aux entrées : 1 bar maxi.
- Veiller à ne pas pincer les flexibles (**fig. B**).

RAPPEL

- **Nos robinetteries doivent être installées par des installateurs professionnels** en respectant les réglementations en vigueur, les prescriptions des bureaux d'études fluides et les règles de l'art.
- **Respecter le diamètre des tuyauteries** permet d'éviter les coups de béliet ou pertes de pression/débit (voir le tableau de calcul du catalogue et en ligne sur www.delabie.fr).
- **Protéger l'installation** avec des filtres, antibéliers ou réducteurs de pression diminue la fréquence d'entretien (pression conseillée 1 à 5 bar).
- **Poser des vannes d'arrêt** à proximité des robinets facilite l'intervention d'entretien.
- Les canalisations, filtres, clapets antiretour, robinets d'arrêt, de puisage, cartouche et tout appareil sanitaire doivent être vérifiés au moins une fois par an et aussi souvent que nécessaire.

POSE DE LA ROBINETTERIE (FIG. A)

- Monter le corps de la robinetterie sur le lavabo ou l'évier (perçage Ø 34 mm) puis, bloquer les deux écrous sur les tiges filetées.
- Raccordement par flexibles PEX F3/8" pré-montés. Les flexibles des mitigeurs 2820T(EP), 2820L(EP), 2821T(EP) et 2821L(EP) sont fournis avec des robinets d'arrêt. Monter les robinets d'arrêt ①, dans le sens indiqué sur le dessin.
- Prévoir une étanchéité adaptée entre la robinetterie et le plan de travail en fonction du support de pose.

Pour l'ensemble des robinetteries à Équilibrage de Pression (EP), les filtres fournis doivent être impérativement installés afin de protéger les clapets des impuretés.

Note : en cas de coupure de l'eau froide, la cartouche à Équilibrage de Pression "EP" permet de réduire le débit de l'eau chaude en sortie.

DÉCLIPSAGE DU BIOCLIP OU DU BEC BIOCLIP

Robinetterie BIOCLIP (fig. D-1) :

Pour déclipser le corps du mitigeur de son embase, couper les arrivées d'eau (robinets d'arrêt fournis) ① puis, dévisser la vis se situant sur le côté de la robinetterie sans la retirer complètement à l'aide d'une clé Allen standard de 2,5 ②.

Pour le repositionner, emboîter le corps verticalement sur l'embase et visser la vis.

Ouvrir les arrivées d'eau pour la mise en service. Robinetterie livrée avec un cache se fixant sur l'embase avant la pose du mitigeur afin d'éviter le logement d'impuretés, de dépôts...

Le nettoyage régulier des mitigeurs dans une solution de détartrage permet d'ôter les dépôts et incrustations et d'éliminer le biofilm.

Robinetterie à bec BIOCLIP (fig. D-2) :

Robinetterie fournie avec 1 bec jetable pour l'installation, à compléter au choix avec 2 becs Inox (réf. 20002), 15 becs jetables (réf. 20015) ou 10 becs filtrants (réf. 20040.10P ou 30040.10P).

Bec Inox et bec filtrant : Pour extraire le bec, le tourner d'1/4 de tour à droite ① puis, le tirer vers l'extérieur ②. Pour le monter, la manœuvre inverse est requise.

Bec jetable : Pour extraire le bec, le tirer vers l'extérieur.

Pour le monter, l'insérer tout simplement dans le logement prévu.

Cartouche céramique Ø 40 pour gamme 2820 et Ø 35 pour 2870/2871 :

Débit limité à 5 l/min à 3 bar pour la gamme 2820 ainsi que pour les 2870T1, 2871T1 et à 9 l/min pour les 2870T3, 2871T3.

Cartouche céramique Ø 40 avec équilibrage de pression «EP» pour gamme 2820 et Ø 35 pour 2870/2871 : (voir principe de fonctionnement (fig. E)).

Débit limité à 5 l/min à 3 bar pour la gamme 2820 ainsi que pour les 2870T1EP, 2871T1EP et à 9 l/min pour les 2870T3EP, 2871T3EP.

RÉGLAGE DE TEMPÉRATURE

Limitation de température :

- En sortie d'usine, tous les mitigeurs BIOCLIP sont livrés avec butée de limitation de température enclenchée pour éviter tout risque de brûlure.
- La température maximale de l'ECS est fixée à 50°C pour les points de puisage destinés à la toilette (Arrêté du 30/11/05).

Réglage de la butée d'eau mitigée :

- Pour modifier le pré-réglage, déclipser puis repositionner la bague de butée située sous la manette. La position de la bague permet de limiter la température à la sortie du mitigeur.
- Pour accéder à la cartouche (fig. C), démonter la manette en déclipant la pastille ①, dévisser la vis à l'aide d'une clé Allen de 2,5 ② puis dévisser le cache écrou sur le corps de la robinetterie ③.

Pour les gammes 2820 et les gammes 2870 et 2871 ancien design :

- Pour modifier le réglage de l'eau chaude (EC) (fig. F-1), déclipser la bague de butée ① et la tourner dans le sens des aiguilles d'une montre pour diminuer le réglage de l'eau chaude, ou dans le sens inverse des aiguilles d'une montre pour l'augmenter. Repositionner la bague en vérifiant la température de sortie du mitigeur pour obtenir la température maximum désirée.
- Pour revenir dans la position eau chaude maximum (fig. F-2), aligner le repère de la bague ② avec le repère se situant sur la cartouche ③.

Pour les gammes 2870 et 2871 nouveau design :

- Pour modifier le réglage de l'eau chaude (EC) (fig. G-1), déclipser la bague de butée à l'aide d'un tournevis plat et la tourner dans le sens des aiguilles d'une montre pour augmenter le réglage de l'eau chaude, ou dans le sens inverse des aiguilles d'une montre pour le diminuer. Repositionner la bague en vérifiant la température de sortie du mitigeur pour obtenir la température maximum désirée.
- Pour revenir dans la position en eau mitigée initiale (fig. G-2), placer les deux repères ② de la bague en face du repère ③ de la cartouche.
- Pour réaliser un choc thermique à la température du réseau, déverrouiller la butée de température (fig. C-3) à l'aide d'un stylo à bille ou d'un objet pointu tout en tournant la manette vers sa position plein chaud.

MAINTENANCE

- Vérifier une fois par an et aussi souvent que nécessaire, le fonctionnement de la cartouche à équilibrage de pression et la sécurité antibûlure.
En cas de dysfonctionnement, prévoir le remplacement de la cartouche.
- Les clapets antiretour et filtres doivent être vérifiés au moins 1 fois par an et aussi souvent que nécessaire suivant la qualité de l'eau. En cas de dysfonctionnement, prévoir le nettoyage ou le remplacement des pièces usées ou abîmées.

- **Nettoyage du chrome et de l'inox :** ne jamais utiliser d'abrasifs ou tout autre produit à base de chlore ou d'acide. Nettoyer à l'eau légèrement savonneuse avec un chiffon ou une éponge.
- **Mise hors gel :** purger les canalisations et actionner plusieurs fois la robinetterie pour la vider de son contenu d'eau. En cas d'exposition prolongée au gel, nous recommandons de démonter les mécanismes et de les stocker à l'abri.

Service Après-Vente :

Tél.: + 33 (0)3 22 60 22 74 - **e.mail :** sav@delabie.fr

Notice disponible sur : www.delabie.fr

- Mixer: Supply with cold water and hot water at 70°C maximum (we recommend 45°C to avoid the risk of scalding).
- Pressure: 1 - 5 bar (100 - 500kPa), we recommend 3 bar (300kPa). Maximum pressure differential at the inlets: 1 bar.
- Take care not to pinch the flexibles (**Fig. B**).

REMEMBER

- **Our mixers must be installed by professional installers** in accordance with current regulations and recommendations in your country, and the specifications of the fluid engineer.
- **Sizing the pipes correctly** will avoid problems of flow rate, pressure loss and water hammer (see calculation table in our brochure and online at www.delabie.com).
- **Protect the installation** with filters, water hammer absorbers and pressure reducers to reduce the frequency of maintenance (recommended pressure from 1 to 5 bar maximum).
- **Install stopcocks** close to the mixer to facilitate maintenance.
- The pipework, filters, non-return valves, stopcocks, bib taps, cartridge and all sanitary fittings should be checked at least once a year, and more frequently if necessary.

INSTALLING THE MIXERS (FIG. A)

- Mount the mixer body on the washbasin or sink (drill hole Ø34mm) and tighten the two nuts on the threaded rods.
- Connect using F3/8" PEX flexibles*. Mixers 2820T(EP), 2820L(EP), 2821T(EP) and 2821L(EP) have stopcocks supplied with the flexibles. Install the stopcocks ①, as shown in the diagram.
- Ensure a suitable waterproof seal between the mixer and the work surface appropriate to the type of installation.

All pressure-balancing (EP) mixers must be fitted with the filters supplied to protect the non-return valves from impurities.

Note: If the cold water supply fails, the "EP" pressure-balancing cartridge reduces the flow of hot water at the outlet.

REMOVING THE BIOCLIP MIXER OR BIOCLIP SPOUT

BIOCLIP mixer (Fig. D-1):

To remove the mixer body from its base, shut-off the water supply at the mixer inlets (stopcocks supplied) ① then unscrew the grub screw on the side of the mixer, without removing it completely, using a 2.5mm Allen key ②.

To replace the body, snap the mixer vertically onto the base and tighten the screw. Open the stopcocks to allow the water to flow again. Mixers are supplied with a covering cap fitted to the base to keep-out foreign bodies or impurities until the mixer body is mounted. Cleaning the mixer regularly in a de-scaling solution will prevent the build-up of dirt and impurities and eliminate biofilm.

BIOCLIP spouts (Fig. D-2):

Mixers are supplied with 1 disposable spout for installation, alternatively 2 stainless steel spouts are available (ref. 20002), 15 disposable spouts (ref. 20015) or 10 filter spouts (ref. 20040.10P or 30040.10P).

Stainless steel and filter spouts: To remove the spout, turn through 90° clockwise ① then pull towards you ②. To insert the spout, reverse the procedure.

Disposable spouts: to remove the spout, pull it towards you.
To insert the spout simply insert into the slot.

* For copper tails or 15mm compression fitting options please contact Technical Support (see next page).

Ø40mm ceramic cartridges for the 2820 range and Ø35mm for the 2870/2871 ranges:

Flow rate limited to 5 lpm at 3 bar for the 2820 range and for ref.s 2870T1 and 2871T1;
and 9 lpm for ref.s 2870T3 and 2871T3.

Ø40mm ceramic cartridges with pressure-balancing for the 2820 range and Ø35mm for the 2870/2871 ranges: (see operating principles (Fig. E)).

Flow rate limited to 5 lpm at 3 bar for the 2820 range and for ref.s 2870T1EP and 2871T1EP;
and 9 lpm for ref.s 2870T3EP and 2871T3EP.

TEMPERATURE ADJUSTMENT

Temperature limiter:

- All BIOCLIP mixers are fitted with the maximum temperature limiter pre-set at the factory. For the UK and Ireland we recommend installing an appropriate, approved thermostatic mixing valve (TMV) to provide safe, anti-scald hot water where a high risk of scalding has been identified. Where thermostatic mixing valves are installed the temperature limiter **MUST BE REMOVED** from all point-of-use mixers.
- Recommended maximum temperature settings for UK healthcare applications are: bidets 38°C, washbasins and showers 41°C. For all other countries please refer to the relevant hot water safety guidelines.

Adjusting the mixed water limiter:

- To adjust the pre-set maximum temperature, unclip and reposition the index ring located beneath the control lever. The position of the index ring will limit the water temperature at the mixer outlet.
- To access the cartridge (Fig. C), remove the control lever by removing the cover cap ①, unscrew the grub screw ② using a 2.5mm Allen key, and unscrew the collar ③ from the mixer body.

For the 2820 range and the 2870 and 2871 ranges with the previous design:

- To change the hot water (HW) setting (Fig. F-1), unclip the index ring ① and turn clockwise to decrease the temperature, or anti-clockwise to increase it. Replace the index ring and check the temperature at the mixer outlet to achieve the desired maximum temperature.
- To return to the maximum hot water position (Fig. F-2), align the marker on the index ring ② with the marker on the cartridge ③.

For the 2870 and 2871 ranges with the new design:

- To change the hot water (HW) setting (Fig. G-1), unclip the index ring using a flat-head screw driver and turn clockwise to increase the temperature, or anti-clockwise to decrease it. Replace the index ring and check the temperature at the mixer outlet to achieve the desired maximum temperature.
- To return to the original mixed water temperature (Fig. G-2) align the two markers ② on the index ring opposite the marker ③ on the cartridge.
- To undertake a thermal shock at the temperature of the hot water in the system, override the temperature limiter (Fig. C-3) using a ball-point pen or pointed object and turn the control lever to the full hot water position.

MAINTENANCE

- Check the operation of the pressure-balancing cartridge and the anti-scalding safety at least once a year, and more frequently if necessary. In case of malfunction, we recommend replacing the cartridge.
- Non-return valves and filters must be checked at least once a year and more often depending on the water quality. In the event of malfunction, clean or replace worn or damaged parts.

- **Cleaning chrome and stainless steel:** do not use abrasive, chlorine or any other acid-based cleaning products. Clean with mild soapy water using a cloth or a sponge.
- **Frost protection:** drain the pipes and operate the mixer/tap/valve several times to drain any remaining water. In the event of prolonged exposure to frost, we recommend taking the mechanisms apart and storing them indoors.

After Sales Care Support:

For the UK market only: Tel. 01491 821 821 - **email:** technical@delabie.co.uk

The installation guide is available on: www.delabie.co.uk

For all other markets: Tel. +33 (0)3 22 60 22 74 - **email:** sav@delabie.fr

The installation guide is available on: www.delabie.com

- Mischbatterie: Anschluss an Kalt- und Warmwasser von maximal 70 °C, (Gemäß DIN EN 806-2 und VDI Richtlinie 3818 ist die Auslauftemperatur auf maximal 38 °C bzw. 40 °C zu begrenzen, um Verbrühungsrisiken zu begrenzen).
- Empfohlener Fließdruck: 1 bar (100 kPa) bis 5 bar (500 kPa), 3 bar empfohlen (300 kPa). Druckdifferenz in den Anschlüssen: max. 1 bar.
- Anschlussschläuche nicht knicken (**Abb. B**).

HINWEIS

- **Einbau und Inbetriebnahme unserer Armaturen müssen von geschultem Fachpersonal** unter Berücksichtigung der allgemein anerkannten Regeln der Technik **durchgeführt werden**.
- **Angemessene Leitungsquerschnitte** verhindern Wasserschläge oder Druck-/Durchflussverluste.
- **Die Absicherung der Installation** mit Vorfiltern, Wasserschlag- oder Druckminderern reduziert die Wartungshäufigkeit (empfohlener Betriebsdruck 1 bis 5 bar).
- **Vorgelagerte Absperrventile** erleichtern die Wartung.
- Rohrleitungen, Schutzfilter, Rückflussverhinderer, Vorabsperungen, Auslaufventile, Kartusche und jede sanitäre Einrichtung müssen so oft wie nötig (mindestens einmal jährlich) überprüft werden.

EINBAU DER ARMATUR (ABB. A)

- Armatur auf dem Waschtisch bzw. Spültisch montieren (Bohrung Ø 34 mm) und die Langmuttern auf den Gewindestangen festziehen.
- Anschluss durch vormontierte flexible PEX-Schläuche G3/8.
- Bei unebener Oberfläche geeignete Abdichtung verwenden.

Bei den Ausführungen mit Druckausgleichsfunktion (EP) unbedingt die mitgelieferten Filter montieren, um die Rückflussverhinderer vor Verschmutzungen zu schützen.

Hinweis: Kartuschen mit Druckausgleichsfunktion, kurz „EP“, reduzieren bei Kaltwasserausfall die Durchflussmenge des bereitgestellten Warmwassers.

DEMONTAGE VON BIOCLIP-ARMATUR ODER -AUSLAUF

BIOCLIP-Armatur (Abb. D-1):

Zum Lösen des BIOCLIP-Körpers vom Sockel Wasserzulauf absperren ① und dann Madenschraube an der unteren Seite des Körpers mit einem 2,5 mm Innensechskantschlüssel herausdrehen, ohne sie vollständig zu lösen ②.

Abschließend den Körper aufrecht auf den Sockel setzen und die Schraube festziehen.

Zur Inbetriebnahme Wasserzulauf wieder öffnen. Armatur wird werksseitig mit Kunststoffabdeckung auf dem Armaturensockel geliefert, zum Schutz vor Verschmutzungen, Ablagerungen etc.

Durch die Reinigung der Armaturen in einer Entkalkungslösung können regelmäßig Ablagerungen, Inkrustationen und Biofilm entfernt werden.

Armaturen mit BIOCLIP-Auslauf (Abb. D-2):

Armatur werksseitig mit 1 Einmalauslauf geliefert, wahlweise auch mit 2 Edelstahlausläufen (Art.-Nr. 20002), 15 Einmalausläufen (Art.-Nr. 20015) oder 10 Filterausläufen (Art.-Nr. 20040.10P oder 30040.10P) kombinierbar.

Edelstahl- oder Filterauslauf: Zur Demontage des Auslaufs diesen um 1/4-Umdrehung nach rechts drehen ①, dann den Auslauf herausziehen ②. Zur anschließenden Montage umgekehrt vorgehen.

Einwegauslauf: Zur Demontage einfach herausziehen. Zur Montage eines neuen Einwegauslaufs diesen einfach in die vorhandene Aussparung einschieben.

Keramikkartusche Ø 40 für 28201-Reihe und Ø 35 für 2870/2871-Reihe:

Durchflussmenge begrenzt auf 5 l/min bei 3 bar für die 28201-Reihe sowie für 2870T1 und 2871T1 und auf 9 l/min für 2870T3 und 2871T3.

Keramikkartusche Ø 40 mit Druckausgleichsfunktion „EP“ für 28201-Reihe und Ø 35 für 2870/2871-Reihe: (Funktionsprinzip siehe (Abb. E)).

Durchflussmenge begrenzt auf 5 l/min bei 3 bar für die 28201-Reihe sowie für 2870T1EP und 2871T1EP und auf 9 l/min für 2870T3EP und 2871T3EP.

TEMPERATUREINSTELLUNG

Begrenzung der Maximaltemperatur:

- Alle mechanischen BIOCLIP-Modelle werden mit werksseitig voreingestellter Temperaturverriegelung geliefert. Dadurch wird das Verbrühungsrisiko deutlich reduziert.
- Gemäß DIN EN 806-2 ist die Auslauftemperatur auf 38 °C zu begrenzen.

Einstellung der Mischwassertemperatur:

- Zur Änderung der Voreinstellung den Einstellring (unter dem Bedienelement) abziehen und neu positionieren. Die Mischwasser-Begrenzung erfolgt durch die Position des Einstellrings.
- Zugang zur Kartusche (Abb. C) durch Demontage des Bedienelements: Abdeckung abnehmen ①, Schraube mit 2,5 mm Innensechskantschlüssel lösen ②, dann Mutterabdeckung auf dem Armaturenkörper lösen ③.

Für die 28201-Reihe und die 2870- und 2871-Reihen altes Design:

- Zur Änderung der Einstellung TWW (Abb. F-1), grauen Einstellring abziehen ① und zur Reduzierung der TWW-Einstellung im Uhrzeigersinn drehen oder gegen den Uhrzeigersinn zur Erhöhung. Einstellring wieder aufsetzen und dabei Mischwassertemperatur überprüfen, um die gewünschte Maximaltemperatur zu erhalten.
- Um die Maximaltemperatur TWW wieder einzustellen (Abb. F-2), Markierung auf dem Einstellring ② auf Markierung der Kartusche ausrichten ③.

Für die 2870- und 2871-Reihen neues Design:

- Zur Änderung der Einstellung TWW (Abb. G-1), Einstellring mithilfe eines flachen Schraubenschlüssels abziehen und zur Reduzierung der TWW-Einstellung im Uhrzeigersinn drehen oder gegen den Uhrzeigersinn zur Erhöhung. Einstellring wieder aufsetzen und dabei Mischwassertemperatur überprüfen, um die gewünschte Maximaltemperatur zu erhalten.
- Um wieder zur werksseitig eingestellten Warmwasserbeimischung zu gelangen (Abb. G-2), die beiden Markierungen ② des Einstellrings auf Höhe der Markierung ③ der Kartusche platzieren.
- Zur Durchführung einer thermischen Desinfektion mit Leitungstemperatur den Temperaturanschlag (Abb. C-3) mit einem Stift oder einem spitzen Gegenstand entriegeln und den Bediengriff dabei auf volle Warmwasserleistung stellen.

WARTUNG

- Bei "EP"-Modellen: Funktionsweise der Druckausgleichskartusche und des Verbrühungsschutzes einmal jährlich (und je nach Wasserqualität so oft wie nötig) überprüfen. Bei Funktionsstörungen Kartusche austauschen.
- Überprüfen Sie mindestens einmal pro Jahr und bei entsprechender Beschaffenheit des Trinkwassers ggf. auch häufiger die Rückflussverhinderer und Schutzfilter. Bei Funktionsstörungen entkalken Sie die Funktionsteile bzw. tauschen Sie abgenutzte oder beschädigte Funktionsteile aus.

- **Reinigung der Chrom- und Edelstahlteile:** niemals scheuernde, chlor- oder säurehaltige Produkte verwenden. Mit leichter Seifenlauge und einem weichen Tuch oder Schwamm reinigen.
- **Frostschutz:** Rohrleitungen absperren und Armatur zur Entleerung mehrmals betätigen. Ist der Mechanismus längerem Frost ausgesetzt, empfiehlt sich die Demontage und Einlagerung empfindlicher Bauteile.

Technischer Kundendienst:

Tel.: +49 (0)231 496634-14 - **E-Mail:** kundenservice@delabie.de

Anleitung verfügbar unter: www.delabie.de

- Bateria: Podłączyć wodę zimną i ciepłą, maksymalnie 70°C (zalecane 45°C w celu uniknięcia ryzyka oparzenia).
- Ciśnienie: 1 bar (100 kPa) do 5 barów (500 kPa), zalecane 3 bary (300 kPa). Różnica ciśnień na przyłączach: maksymalnie 1 bar.
- Uważać, aby nie uszkodzić wężyków (**Rys. B**).

UWAGA

- **Nasza armatura musi być instalowana przez profesjonalnych instalatorów**, przestrzegając obowiązującego prawa, zapisów biur projektowych i dobrych praktyk.
- **Przestrzeganie średnicy rur** pozwala uniknąć uderzeń hydraulicznych lub straty ciśnienia/wielkości wypływu (tabele z zapisanymi w katalogu i na stronie internetowej www.delabie.pl).
- **Ochrona instalacji** filtrami, amortyzatorami uderzeń hydraulicznych lub reduktorami ciśnienia, zmniejsza częstotliwość konserwacji (Zalecane ciśnienie: 1 do 5 barów).
- **Instalacja zaworów odcinających** w pobliżu armatury ułatwia konserwację.
- Instalacja, filtry, zawory zwrotne, zawory odcinające i czerpalne, głowice oraz każde urządzenie sanitarne muszą być sprawdzane tyle razy ile jest to konieczne, jednak nie mniej niż raz w roku.

MONTAŻ ARMATURY (RYS. A)

- Zamontować korpus baterii na umywalce lub zlewozmywaku (otwór Ø34 mm) następnie dokręcić dwie nakrętki na gwintowanych trzpieniach.
- Podłączenie do wody za pomocą zamontowanych wężyków PEX W3/8". Wężyki do baterii 2820T(EP), 2820L(EP), 2821T(EP) i 2821L(EP) są dostarczane z zaworami odcinającymi. Należy założyć dostarczone zawory odcinające ① w kierunku wskazanym na rysunku.
- Należy przewidzieć odpowiednie uszczelnienia między armaturą, a umywalką/zlewem w zależności od materiału, na którym jest montowana bateria.

Dostarczone filtry należy obowiązkowo zainstalować we wszystkich modelach z regulatorem ciśnienia (EP) w celu ochrony zaworów zwrotnych przed zanieczyszczeniami.

UWAGA: w przypadku braku wody zimnej, głowica z regulatorem ciśnienia „EP” pozwala na ograniczenie wypływu wody ciepłej.

ARMATURA ZATRZASKOWA BIOCLIP LUB WYLEWKA BIOCLIP

Armatura BIOCLIP (rys. D-1):

Aby zdjąć baterię z podstawy należy zamknąć dopływ wody (dostarczone zawory odcinające) ①, następnie odkręcić śrubę znajdującą się z boku baterii, za pomocą standardowego klucza imbusowego nr 2,5, ale jej całkowicie nie wyciągać ②.

Aby ponownie podłączyć baterię należy wpasować korpus w podstawę i przykręcić śrubę. Otworzyć dopływ wody. Armatura jest dostarczana z zaślepką mocowaną na podstawie przed montażem baterii w celu uniknięcia osadzania się w niej zanieczyszczeń...

Regularne czyszczenie baterii w roztworach odkamieniających pomaga usunąć osady, inkrustacje i wyeliminować biofilm.

Armatura z wylewką BIOCLIP (rys. D-2):

Armatura dostarczana z 1 jednorazową wylewką, można ją skompletować wedle wyboru 2 wylewkami z inoxid (nr 20002), 15 jednorazowymi wylewkami (nr 20015) lub 10 filtrującymi wylewkami (nr 20040.10P lub 30040.10P).

Wylewka z inoxid i wylewka filtrująca: Aby wyciągnąć wylewkę należy ją przekręcić o 1/4 obrotu w prawo ① następnie wyciągnąć ②. Aby ją założyć należy wykonać odwrotny manewr.

Wylewka jednorazowa: Aby zdemontować wylewkę należy ją wyciągnąć.

Aby ją zamontować należy włożyć wylewkę w przewidziane do tego miejsce.

Głowica ceramiczna Ø40 do gamy 2820 i Ø35 do 2870/2871:

Wypływ ograniczony do 5 l/min przy 3 barach dla gamy 2820 i 2870T1, 2871T1 oraz do 9 l/min dla 2870T3, 2871T3.

Głowica ceramiczna Ø40 z regulatorem ciśnienia „EP” do gamy 2820 i Ø35 do 2870/2871:

(zobacz zasady działania (rys. E)).

Wypływ ograniczony do 5 l/min przy 3 barach dla gamy 2820 i 2870T1EP, 2871T1EP oraz do 9 l/min dla 2870T3EP, 2871T3EP.

REGULACJA TEMPERATURY

Ograniczenie temperatury:

- Wszystkie nasze baterie BIOCLIP są dostarczane z ustawionym ogranicznikiem temperatury, aby uniknąć ryzyka oparzenia.
- Temperatura maksymalna CWU jest ustawiona między 55°C, a 60°C w punktach czerpalnych (Dz.U. Nr 75, poz. 690).

Regulacja ogranicznika temperatury wody mieszanej:

- Aby zmienić ustawienia należy odczepić i zmienić pozycję pierścienia ograniczającego pod uchwytem. Pozycja pierścienia ogranicza temperaturę na wyjściu baterii.
- Aby dostać się do głowicy (rys. C), należy zdjąć uchwyt odczepiając zaślepkę ①, odkręcić śrubkę za pomocą imbusa nr 2,5 ② i odkręcić osłonę nakrętki na korpusie ③.

Dla gam 2820 oraz gam 2870 i 2871 ze starym designem:

- Aby zmienić ustawienia wody ciepłej (WC) (rys. F-1), należy odczepić pierścień ograniczający ① i przekręcić w kierunku ruchu wskazówek zegara, aby zmniejszyć temperaturę wody ciepłej lub w przeciwnym kierunku do ruchu wskazówek zegara, aby ją zwiększyć. Ustawić ponownie pierścień, sprawdzając temperaturę na wyjściu baterii, aby otrzymać odpowiednią maksymalną temperaturę wody.
- Aby powrócić do pozycji maksymalnej temperatury wody ciepłej (rys. F-2), należy dopasować znak na pierścieniu ② ze znakiem na głowicy ③.

Dla gam 2870 i 2871 z nowym designem:

- Aby zmienić ustawienia wody ciepłej (WC) (rys. G-1), za pomocą płaskiego śrubokręta należy odczepić pierścień ograniczający i przekręcić w kierunku ruchu wskazówek zegara, aby zwiększyć temperaturę wody ciepłej lub w przeciwnym kierunku do ruchu wskazówek zegara, aby ją zmniejszyć. Ustawić ponownie pierścień, sprawdzając temperaturę na wyjściu baterii, aby otrzymać odpowiednią maksymalną temperaturę wody.
- Aby powrócić do pierwotnej pozycji wody mieszanej (rys. G-2), należy ustawić dwa znaki na pierścieniu ② naprzeciw znaku ③, znajdującego się na głowicy.
- Aby przeprowadzić dezynfekcję termiczną w temperaturze wody ciepłej z instalacji, za pomocą długopisu lub ostrego narzędzia należy odblokować ogranicznik temperatury (rys. C-3), przekręcając uchwyt w kierunku pozycji pełnego wypływu wody ciepłej.

KONSERWACJA

- Sprawdzać przynajmniej raz w roku (i jak tylko jest to konieczne) funkcjonowanie głowicy z regulatorem ciśnienia i ochronę antyoparzeniową. W przypadku złego funkcjonowania należy wymienić głowicę.
- Zawory zwrotne i filtry należy sprawdzać przynajmniej raz w roku (i jak tylko jest to konieczne) w zależności od jakości wody. W przypadku złego funkcjonowania należy wyczyścić elementy lub je wymienić jeśli są zużyte lub uszkodzone.

- **Czyszczenie chromu i stali nierdzewnej:** nie należy używać środków żrących, na bazie chloru lub kwasu. Czyszczenie wodą z mydłem, za pomocą miękkiej szmatki lub gąbki.
- **Ochrona przed mrozem:** opróżnić instalację, wielokrotnie uruchomić celem ewakuacji wody. W przypadku długotrwałego narażenia mechanizmów na mróz zalecamy ich demontaż i przechowywanie w temperaturze pokojowej.



Znak budowlany B

Serwis posprzedażowy i Pomoc techniczna:

Tel.: +48 22 789 40 52 - **e-mail:** serwis.techniczny@delabie.pl

Ulotka jest dostępna na stronie: www.delabie.pl

- Mengkraan: Aanvoer van koud water en warm water aan maximum 70°C (45°C aanbevolen om brandwonden te vermijden).
- Druk: 1 (100 kPa) tot 5 bar (500 kPa), aanbevolen 3 bar (300 kPa). Drukverschil op toevoeren maximaal 1 bar.
- Zorg dat de flexiblen niet gekneld zitten (**fig. B**).

AANBEVELINGEN

- **Onze kranen dienen geplaatst te worden door professionele vaklui** die de plaatselijk geldende reglementering, de voorschriften van de studieburelen en de "regels der kunst" dienen te respecteren.
- **Respecteer de benodigde diameters van de leidingen** om waterslagen of druk/debietverliezen tegen te gaan (zie de berekenings tabel in de catalogus of op www.delabiebelux.com).
- **Bescherm de installatie** met filters, waterslagdempers of drukregelaars en beperk zo het onderhoud (Aanbevolen druk: 1 tot 5 bar).
- **Plaats stopkranen** in de nabijheid van de kraan om eventuele onderhoudswerken te vergemakkelijken.
- De leidingen, filters, terugslagkleppen, stopkranen, tapkranen, binnenwerken en andere sanitaire toestellen dienen zo vaak als nodig gecontroleerd te worden of toch minstens 1 x per jaar.

PLAATSEN VAN DE KRAAN (FIG. A)

- Bevestig het kraanlichaam op de wastafel of spoelafel (boring Ø 34 mm) en bevestig vervolgens de 2 moeren op de draadstangen.
- Aansluiten d.m.v. voorgesmonteerde PEX flexibele slangen F3/8". De flexibele slangen van de mengkranen 2820T(EP), 2820L(EP), 2821T(EP) en 2821L(EP) worden geleverd met stopkranen.
- Monteer de stopkranen ①, in de richting aangeduid op de tekening.
- Zorg voor een geschikte afdichting tussen kraan en werkblad, afhankelijk van het type ondergrond.

Voor alle kranen met drukregeling (EP) is het verplicht de meegeleverde filters te installeren om de terugslagkleppen tegen onzuiverheden te beschermen.

N.B.: Bij onderbreking van het koud water, laat het binnenwerk met drukregeling (EP) toe het debiet van het warm water aan de uitgang van de kraan te beperken.

DEMONTEN VAN DE BIOCLIP KRAAN OF BIOCLIP UITLOOP

BIOCLIP kraan (fig. D-1):

Om het kraanlichaam van de voet los te clippen, eerst de watertoevoer afsluiten ① daarna de schroef die zich op de zijkant van de kraan bevindt losmaken met een standaard inbussleutel van 2,5 ②.

Om terug te plaatsen, het lichaam recht op de voet plaatsen, de schroef vastzetten en de watertoevoer openen voor inwerkingstelling. De kraan wordt geleverd met een tijdelijk afdekkapje, dat geplaatst wordt over de voet (voor installatie van de kraan, of tijdens reiniging), om de vorming van onzuiverheden en aanslag te verhinderen. Het regelmatig reinigen van de mengkraan in teken van ontkalking laat toe aanslag en vuilophopingen te verwijderen of de vorming van een biofilm tegen te gaan.

Kraan met bioclip uitloop (fig. D-2):

Kraan geleverd met 1 wegwerpbare uitloop, te vervolledigen naar keuze met 2 RVS uitlopen (ref. 20002), 15 wegwerpbare uitlopen (ref. 20015) of 10 filteruitlopen (ref. 20040.10P of 30040.10P).

RVS uitloop en filteruitloop: Om de uitloop los te maken, deze een kwartslag naar rechts draaien ①, en daarna naar buiten trekken ②. Om terug te plaatsen de omgekeerde handeling uitvoeren.

Wegwerpuitloop: Om de uitloop los te maken, deze naar buiten trekken.

Om een nieuwe uitloop te plaatsen, deze gewoon in de voorziene opening monteren.

Keramisch binnenwerk Ø 40 voor serie 2820 en Ø 35 voor 2870/2871 :

Debiet beperkt op 5 l/min bij 3 voor serie 2820 en voor modellen 2870T1, 2871T1 en op 9 l/min voor modellen 2870T3, 2871T3.

Keramisch binnenwerk Ø 40 met drukregelaar "EP" voor serie 2820 en Ø 35 voor 2870/2871:

(zie werkingsprincipe (fig. E)).

Debiet beperkt op 5 l/min bij 3 voor serie 2820 en voor modellen 2870T1EP, 2871T1EP en op 9 l/min voor de modellen 2870T3EP, 2871T3EP.

TEMPERATUURREGELING

Temperatuurbegrenzing:

- Alle BIOCLIP mengkranen worden geleverd met een vooringestelde temperatuurbegrenzing om zo elk risico op verbranding tegen te gaan.
- De maximumtemperatuur van het sanitair warm water is ingesteld op 50°C voor de aftappunten bestemd voor het wassen (Besluit van 30/11/05).

Regelen van de temperatuurbegrenzingsring:

- Om de vooringestelde temperatuurbegrenzing te wijzigen, de regeling juist onder de greep losclipsen en opnieuw instellen. De positionering van de ring laat toe de temperatuur op de uitgang van de kraan te begrenzen.
- Om toegang te krijgen tot het binnenwerk (fig. C), de greep demonteren door het knopje in te drukken ①, de schroef losmaken met behulp van een inbussleutel 2,5 ② en vervolgens het afdekcapje van de schroef op het kraanlichaam losschroeven ③.

Voor de serie 2820 en de series 2870 en 2871 oud model:

- Om de warmwater regeling te wijzigen (WW) (fig. F-1), de begrenzingsring losclipsen ① en in wijzerzin draaien om de warmwater regeling te verminderen, in tegenwijzerzin draaien om die te vermeerderen. De ring terugplaatsen en ondertussen de temperatuur aan de uitgang controleren om zeker te zijn dat de gewenste maximumtemperatuur bekomen wordt.
- Om terug te keren naar de maximum warmwatertemperatuur (fig. F-2), de inkeping op de ring ② op dezelfde plaats als de inkeping op het binnenwerk plaatsen ③.

Voor de series 2870 en 2871 nieuw model:

- Om de warmwater regeling te wijzigen (WW) (fig. G-1), de begrenzingsring losklikken met behulp van een platte schroevendraaier en in wijzerzin draaien om de warmwater temperatuur te verhoren, in tegenwijzerzin draaien om de temperatuur te verminderen. De ring terugplaatsen en ondertussen de temperatuur aan de uitgang controleren om zeker te zijn dat de gewenste temperatuur bekomen wordt.
- Om terug te keren naar de vooringestelde temperatuur (fig. G-2), de twee inkepingen ② op de ring plaatsen tegenover de inkeping ③ op het binnenwerk.
- Om een thermische spoeling uit te voeren aan de temperatuur van het net, de temperatuurbegrenzing (fig. C-3) met behulp van een puntig voorwerp ontgrendelen en de greep doordraaien naar de kant van het warm water.

SERVICE

- Controleer minstens 1× per jaar en zo vaak als nodig de werking van het binnenwerk met drukregelaar en de anti-verbrandingsveiligheid. Bij een slechte werking overgaan tot de vervanging van het binnenwerk.
- Controleer minstens 1× per jaar en zo vaak als nodig, afhankelijk van de kwaliteit van het water, de werking van de terugslagkleppen en filters. Bij een slechte werking overgaan tot ontkalking of vervanging van de beschadigde onderdelen.

- **Reinigen van chroom en rvs:** gebruik nooit schuurmiddelen en chloorhoudende of andere chemische producten: reinig met zeepwater en een zachte doek of spons.
- **Vorstvrij stellen:** spoel de leidingen en stel de kraan enkele keren na elkaar in werking zodat ze volledig geledigd wordt. Bij blootstelling aan vorst, raden we aan het mechanisme te demonteren en af te schermen.

Dienst Na Verkoop en Technische dienst:

Tel.: + 32 (0)2 520 16 76 - **e-mail:** sav@delabiebenelux.com

Deze handleiding is beschikbaar op www.delabiebenelux.com

- Válvula mezcladora: con agua fría y agua caliente a 70 °C como máximo (recomendada a 45 °C para evitar el riesgo de quemaduras).
- Presión: de 1 bar (100 kPa) a 5 bar (500 kPa), recomendada 3 bar (300 kPa).
Diferencia de presión en las entradas: 1 bar máx.
- Tenga cuidado de no pinzar los latiguillos flexibles (**fig. B**).

RECUERDE

- **Nuestra grifería debe ser instalada por instaladores profesionales** que cumplan las reglamentaciones vigentes, las instrucciones de las oficinas técnicas de fluidos y las prácticas habituales.
- **Respete el diámetro de las tuberías** para evitar golpes de ariete o pérdidas de presión/caudal (consulte la tabla de cálculo del catálogo y en línea en www.delabie.fr).
- **Proteja la instalación** con filtros, antiarrietes o reductores de presión para reducir la frecuencia de mantenimiento (presión recomendada de 1 a 5 bar).
- **Coloque válvulas de corte** cerca de los grifos para facilitar la intervención de mantenimiento.
- Las tuberías, filtros, válvulas antirretorno, llaves de corte, de toma de agua, cartuchos y cualquier aparato sanitario deben controlarse al menos una vez al año y tantas veces como sea necesario.

INSTALACIÓN DE LA GRIFERÍA (FIG. A)

- Monte el cuerpo de la grifería en el lavabo o en el fregadero (perforación Ø 34 mm), después, bloquee las dos tuercas en las varillas roscadas.
- Conexión mediante latiguillos flexibles de PEX F3/8" premontados. Los latiguillos flexibles de las válvulas mezcladoras 2820T(EP), 2820L(EP), 2821T(EP) y 2821L(EP) se suministran con llaves de corte. Monte las llaves de corte en el sentido indicado en el dibujo.
- Prevea una estanqueidad adaptada entre la grifería y la encimera en función del soporte de instalación.

Para toda la grifería con Equilibrado de Presión (EP), los filtros incluidos deben instalarse obligatoriamente para proteger las válvulas de impurezas.

Nota: en caso de corte del agua fría, el cartucho con Equilibrado de Presión «EP» permite reducir el caudal de agua caliente en la salida.

DESMONTAJE DEL BIOCLIP O DEL CAÑO BIOCLIP

Grifería BIOCLIP (**fig. D-1**):

Para desmontar el cuerpo de la válvula mezcladora de su base, corte las entradas de agua (llaves de corte incluidas) ①. Después, desenrosque el tornillo que se encuentra en el lateral de la grifería sin retirarlo del todo con una llave Allen estándar de 2,5 ②.

Para colocarlo de nuevo, encaje el cuerpo verticalmente en la base y apriete el tornillo. Abra las entradas de agua para la puesta en servicio. La grifería se entrega con un embellecedor que hay que fijar en la base antes de colocar la válvula mezcladora para evitar que se acumulen impurezas, que se formen depósitos... La limpieza regular de las válvulas mezcladoras en una solución de desincrustación permite retirar los depósitos e incrustaciones, y eliminar la biopelícula.

Grifería con caño BIOCLIP (**fig. D-2**):

La grifería incluye 1 caño desechable para la instalación y se puede completar, a su elección, con 2 caños de acero inoxidable (ref. 20002), 15 caños desechables (ref. 20015) o 10 caños filtrantes (ref. 20040.10P o 30040.10P).

Caño de acero inoxidable y caño filtrante: Para extraer el caño, gírelo 1/4 de vuelta hacia la derecha ①. Después, tire de él hacia el exterior ②. Para montarlo, realice la maniobra inversa.

Caño desechable: Para extraer el caño, tire de él hacia el exterior.
Para montarlo, introdúzcalo simplemente en el alojamiento previsto para ello.

Cartucho de cerámica Ø 40 para la gama 2820 y Ø 35 para las gamas 2870/2871:

Caudal limitado a 5 l/min con 3 bar para la gama 2820, así como para las gamas 2870T1, 2871T1 y a 9 l/min para las gamas 2870T3 y 2871T3.

Cartucho de cerámica Ø 40 con equilibrado de presión «EP» para la gama 2820 y Ø 35 para las gamas 2870/2871: (consulte el principio de funcionamiento (fig. E)).

Caudal limitado a 5 l/min con 3 bar para la gama 2820, así como para las gamas 2870T1EP, 2871T1EP y a 9 l/min para las gamas 2870T3EP y 2871T3EP.

AJUSTE DE LA TEMPERATURA

Limitación de la temperatura:

- De fábrica, todas las válvulas mezcladoras BIOCLIP se entregan con un limitador de temperatura activado para evitar cualquier riesgo de quemadura.
- La temperatura máxima del ACS está fijada a 50 °C para los puntos de toma de agua destinados al aseo (Decreto del 30/11/05).

Ajuste del limitador de agua mezclada:

- Para modificar el preajuste, desmonte y vuelva a colocar el anillo limitador situado debajo de la palanca. La posición del anillo permite limitar la temperatura a la salida de la válvula mezcladora.
- Para acceder al cartucho (fig. C), desmonte la palanca desencajando el disco, desenrosque el tornillo con una llave Allen 2,5 y, después, desenrosque el embellecedor de la tuerca del cuerpo de la grifería.

Para las gamas 2820 y las gamas 2870 y 2871, de los modelos antiguos:

- Para modificar el ajuste del agua caliente (AC) (fig. F-1), desmonte el anillo limitador y gírelo en el sentido horario para reducir el ajuste del agua caliente o en el sentido antihorario para aumentarlo. Vuelva a colocar el anillo comprobando la temperatura de salida de la válvula mezcladora para obtener la temperatura máxima deseada.
- Para volver a la posición de agua caliente máxima (fig. F-2), alinee la marca del anillo con la marca que se encuentra en el cartucho ③.

Para las gamas 2870 y 2871 de los modelos nuevos:

- Para modificar el ajuste del agua caliente (AC) (fig. G-1), desmonte el anillo limitador con un destornillador plano y gírelo en el sentido horario para aumentar el ajuste del agua caliente o en el sentido antihorario para reducirlo. Vuelva a colocar el anillo comprobando la temperatura de salida de la válvula mezcladora para obtener la temperatura máxima deseada.
- Para volver a la posición de agua mezclada inicial (fig. G-2), coloque las dos marcas ② del anillo en frente de la marca ③ del cartucho.
- Para realizar un choque térmico a la temperatura de la red, desbloquee el limitador de temperatura (fig. C-3) con un boli o un objeto puntiagudo al mismo tiempo que gira la palanca hacia su posición máxima de agua caliente.

MANTENIMIENTO

- Compruebe una vez al año, y tantas veces como sea necesario, el funcionamiento del cartucho con equilibrado de la presión y la seguridad antiquemadura. En caso de funcionamiento incorrecto, se debe prever la sustitución del cartucho.
- Las válvulas antirretorno y los filtros deben comprobarse al menos 1 vez al año y tantas veces como sea necesario según la calidad del agua. En caso de funcionamiento incorrecto, prevea la limpieza o la sustitución de las piezas gastadas o dañadas.

- **Limpieza del cromo y del acero inoxidable:** no utilice nunca abrasivos ni ningún otro producto a base de cloro o ácido. Límpielo con un paño o una esponja, agua y un poco de jabón.
- **Protección antiheladas:** purgue las tuberías y accione varias veces la grifería para vaciar su contenido de agua. En caso de exposición prolongada a las heladas, le recomendamos desmontar los mecanismos y almacenarlos en un lugar protegido.

Servicio postventa:

Tel.: +33 (0)3 22 60 22 74 - **e-mail:** sav@delabie.fr

Esta instrucción está disponible en: www.delabie.es

- Misturadora: alimentar com água fria e água quente a um máximo de 70°C (temperatura recomendada 45°C para evitar o risco de queimaduras).
- Pressão: 1 bar (100kPa) a 5 bar (500 kPa) recomendada 3 bar (300 kPa).
Diferença de pressão nas entradas: 1 bar no máximo.
- Garantir que os flexíveis não ficam vinculados (**fig. B**).

LEMBRE-SE

- **As nossas torneiras devem ser instaladas por instaladores profissionais**, respeitando as regras em vigor, as prescrições dos gabinetes de estudo e as regras de arte.
- **Respeitar o diâmetro das tubagens** permite evitar os golpes de martelo ou perdas de pressão/débito (ver tabela de cálculo do catálogo on line em www.delabie.pt).
- **Proteger a instalação** com filtros, anti-golpe de martelo ou redutores de pressão diminui a frequência de manutenção (pressão aconselhada 1 a 5 bar).
- **Instalar válvulas de segurança** na proximidade das torneiras facilita a intervenção de manutenção.
- As canalizações, filtros, válvulas antirretorno, torneiras de segurança, de purga, cartuchos e todos os aparelhos sanitários devem ser verificados sempre que necessário e pelo menos, uma vez por ano.

COLOCAÇÃO DA MISTURADORA (FIG. A)

- Montar o corpo da misturadora no lavatório ou banca (furação Ø 34mm) e bloquear as duas porcas nos pernos roscados.
- Ligação por flexíveis PEX F3/8" pré-montados. Os flexíveis das misturadoras 2820T(EP), 2820L(EP), 2821T(EP) e 2821L(EP) são fornecidos com as torneiras de segurança.
Montar as torneiras de segurança ①, no sentido indicado no desenho.
- Prever uma estanquidade adaptada entre a torneira e o plano de trabalho em função do suporte de colocação.

Para o conjunto das torneiras de Equilíbrio de Pressão (EP), os filtros fornecidos devem estar obrigatoriamente instalados para proteger as válvulas das impurezas.

Nota: no caso de corte de água fria, o cartucho de Equilíbrio de Pressão, dito «EP», permite reduzir o débito de água quente na saída.

RETIRAR A BIOCLIP OU A BICA BIOCLIP

Torneiras BIOCLIP (fig. D-1) :

Para retirar o corpo da misturadora da sua base, cortar as entradas de água (torneiras de segurança fornecidas) ①, de seguida desaparafusar o parafuso que se situa sobre o lado da torneira, sem o retirar completamente, com a ajuda de uma chave Allen de 2,5 ②.

Para a voltar a colocar no sítio, encaixar o corpo verticalmente sobre a base e aparafusar o parafuso. Abrir as entradas de água para a colocar em funcionamento. Torneira fornecida com uma tampa para colocar sobre a base antes da colocação da misturadora, com o objetivo de evitar o alojamento de impurezas, depósitos... A limpeza regular das misturadoras numa solução de descalcificação, permite remover depósitos e incrustações e eliminar o biofilme.

Torneiras com bica BIOCLIP (fig. D-2) :

Torneira fornecida com 1 bica descartável para a instalação, a completar à escolha com 2 bicas Inox (ref. 20002), 15 bicas descartáveis (ref. 20015) ou 10 bicas filtrantes (ref. 20040.10P ou 30040.10P).

Bica Inox e bica filtrante: Para extrair a bica, girar ¼ de volta à direita ①, de seguida puxar para o exterior ②. Para a montar, a operação é feita de forma inversa.

Bica descartável: Para extrair a bica, puxar para o exterior.
Para a montar, inserir simplesmente no local para o efeito.

Cartucho cerâmico Ø 40 para a gama 2820 e Ø 35 para 2870/2871:

Débito limitado a 5 l/min a 3 bar para a gama 2820 assim como para as 2870T1, 2871T1 e a 9 l/min para as 2870T3, 2871T3.

Cartucho cerâmico Ø 40 com equilíbrio de pressão «EP» 2820 e Ø 35 para a gama 2820 e Ø 35 para 2870/2871: (ver princípio de funcionamento (fig. E)).

Débito limitado a 5 l/min a 3 bar para a gama 2820 assim como para as 2870T1EP, 2871T1EP e a 9 l/min para as 2870T3EP, 2871T3EP.

REGULAÇÃO DE TEMPERATURA

Limitação de temperatura:

- De fábrica, todas as misturadoras BIOCLIP são entregues com o limitador de temperatura ativo para evitar qualquer risco de queimadura.
- A temperatura máxima de AQS é fixada a 50°C para os pontos de utilização destinados às casas de banho (Decreto de 30/11/05, em França).

Regulação do limitador de água misturada:

- Para modificar a pré-regulação, retirar e reposicionar o anel do limitador situado sob o manípulo. A posição do anel permite limitar a temperatura à saída da misturadora.
- Para aceder ao cartucho (fig. C), desmontar o manípulo retirando a pastilha ①, desapertar o parafuso com a ajuda de uma chave Allen de 2,5 ②, e de seguida desapertar a proteção da porca no corpo da torneira ③.

Para as gamas 2820 e gamas 2870 e 2871 design antigo:

- Para modificar a regulação de água quente (AQ) (fig. f-1), retirar o anel limitador de temperatura ① e fazer girar no sentido dos ponteiros do relógio para diminuir a regulação de água quente, ou no sentido inverso dos ponteiros do relógio para a aumentar. Reposicionar o anel limitador verificando a temperatura de saída da misturadora para obter a temperatura máxima desejada.
- Para obter a posição de água quente máxima (fig. f-2), alinhar o símbolo do anel do limitador ② com o símbolo que se situa no cartucho ③.

Para as gamas 2870 e 2871 novo design:

- Para modificar a regulação de água quente (AQ) (fig. G-1), retirar o anel limitador de temperatura com uma chave de fendas plana e, fazer girar no sentido dos ponteiros do relógio para diminuir a regulação de água quente, ou no sentido inverso dos ponteiros do relógio para a diminuir. Reposicionar o anel limitador, verificando a temperatura de saída da misturadora para obter a temperatura máxima desejada.
- Para voltar à posição de água misturada inicial (fig. G-2), alinhar os dois símbolos ② do anel do limitador com o símbolo ③ que se situa no cartucho.
- Para realizar um choque térmico à temperatura da rede, pressionar o limitador de temperatura (fig. C-3), com a ajuda de uma esferográfica ou de um objeto pontiagudo, fazendo girar o manípulo para a sua posição plena de água quente.

MANUTENÇÃO

- Verificar uma vez por ano e, sempre que necessário, o funcionamento do cartucho de equilíbrio de pressão e a segurança anti-queimaduras.
Em caso de mau funcionamento, prever a substituição do cartucho.
- As válvulas antirretorno e filtros devem ser verificados pelo menos, 1 vez por ano e, sempre que necessário, de acordo com a qualidade da água. Em caso de mau funcionamento, prever a sua limpeza ou a substituição das peças usadas ou danificadas.

- **Limpeza do cromado e do Inox:** nunca utilizar produtos abrasivos ou à base de cloro ou ácido. Limpar com água ligeiramente ensaboada, com um pano ou esponja.
- **Riscos de gelo:** purgar as canalizações a acionar diversas vezes a torneira para vaziar a água nela contida. Em caso de exposição prolongada ao gelo, recomendamos desmontar os mecanismos e colocá-los em local abrigado.

Serviço Pós-Venda:

Tel.: +351 234 303 940 - **email:** suporte.tecnico@delabie.pt

Esta ficha está disponível em: www.delabie.pt

- Смеситель: Подвести холодную и горячую воду с максимальной температурой 70°C (рекомендовано 45°C для предотвращения риска ожогов).
- Давление: от 1 бар (100кПа) до 5 бар (500кПа), рекомендовано 3 бара (300кПа). Разница давлений на выходах: макс 1 бар.
- Важно не защемить шланги (**Схема В**).

НАПОМИНАНИЕ

- **Наша сантехническая арматура должна устанавливаться профессиональными сантехниками** с учетом действующих нормативных актов и предписаний проектных бюро.
- **Соблюдение диаметра труб** позволяет избежать гидравлических ударов или потери давления/расхода (см. таблицу по расчету в каталоге и на сайте www.delabie.ru).
- **Защита установки** фильтрами, гасителями гидравлического удара или ограничителями давления снижает частоту процедур по уходу (рекомендованное давление: 1 - 5 бара).
- **Установка запорных вентилей** рядом с кранами облегчает техническое обслуживание.
- Канализационные трубы, фильтры, обратные клапаны, запорные вентили, водоразборный кран, картридж и любые другие сантехнические устройства должны подвергаться проверке так часто, как требуется, и как минимум раз в год.

МОНТАЖ СМЕСИТЕЛЯ

- Установить корпус смесителя на раковину или мойку (отверстие Ø34 мм) и затянуть две гайки на рифлёные стержни.
- Подсоединить к водопроводу предварительно собранную гибкую подводку PEX F3/8". Гибкая подводка для смесителей 2820T(EP), 2820L(EP), 2821T(EP) и 2821L(EP) поставляется с запорными вентилями. Установить запорные вентили ① в направлении, указанном на рисунке.
- Обеспечить герметичность между сантехникой и рабочей плоскостью, в зависимости от опорной поверхности

Для моделей смесителей с балансировкой давления (EP), поставляемые в комплекте фильтры должны быть обязательно установлены для защиты клапанов от загрязнений.

Важно: в случае отключения холодной воды, картридж балансировки давления «EP» снижает расход горячей воды на выходе.

СНЯТИЕ СМЕСИТЕЛЯ BIOCLIP ИЛИ ИЗЛИВА BIOCLIP

Смеситель BIOCLIP (Схема D-1):

Чтобы снять корпус смесителя с основания необходимо перекрыть подводы воды (запорные вентили идут в комплекте) ①, затем открутить винт, расположенный сбоку смесителя, используя стандартную шестигранную отвертку 2,5 мм ②, не снимая винт полностью.

Чтобы переставить его, установить корпус вертикально на основание и затянуть винт.

Открыть подводы воды. Смесители поставляются с крышкой, фиксирующейся на основании перед установкой смесителя, чтобы избежать скопления загрязнений, отложений и т. д.

Регулярная очистка смесителей в растворе для удаления отложений удаляет загрязнения, корку и биопленку.

Смеситель с изливом BIOCLIP (Схема D-2):

Смеситель поставляется с 1 одноразовым изливом для установки, и может комплектоваться на выбор 2 изливами из нержавеющей стали (арт. 20002), 15 одноразовыми изливами (арт. 20015) или 10 фильтрующими изливами (арт. 20040.10P или 30040.10P).

Излив из нержавеющей стали и фильтрующий излив: чтобы снять излив, необходимо повернуть на 1/4 круга вправо ①, затем потянуть его наружу ②. Для установки излива произвести обратные действия.

Одноразовый излив: Чтобы снять излив, потянуть его наружу.

Для установки излива, просто вставить его в специально предусмотренное отверстие.

Керамический картридж Ø40 для гаммы 2820 и Ø35 для 2870/2871:

Ограничение расхода до 5 л/мин при давлении 3 бар для гаммы 2820, а также для 2870Т1, 2871Т1 и 9 л/мин для 2870ТЗ, 2871ТЗ.

Керамический картридж Ø40 с балансировкой давления «EP» для гаммы 2820 и Ø35 для 2870/2871: (см. принцип функционирования (**схема E**)).

Ограничение расхода до 5 л/мин при давлении 3 бар для гаммы 2820, а также для 2870Т1EP, 2871Т1EP и 9 л/мин для 2870ТЗEP, 2871ТЗEP.

РЕГУЛИРОВАНИЕ ТЕМПЕРАТУРЫ

Ограничение температуры:

- При выпуске с завода все модели смесителей BIOCLIP оборудованы включенным стопором ограничения температуры во избежание риска ожога.
- Максимальная температура горячей водопроводной воды - 50 °С для точек водопользования, предназначенных для туалета.

Регулирование стопора смешанной воды:

- Чтобы изменить предварительную установку, снять и переустановить кольцо стопора, расположенное под рукояткой. Положение кольца позволяет ограничить температуру на выходе из смесителя.
- Для доступа к картриджу (**Схема C**), вынуть рукоятку, сняв пластинку ①, отвинтить винт шестигранной отверткой 2,5 ②, затем отвинтить накладку на гайку на корпусе смесителя ③.

Для моделей 2820 и гаммы 2870 и 2871 в старом дизайне:

- Чтобы изменить регулирование горячей воды (ГВ) (**Схема F1**), снять кольцо стопора ① и повернуть его по часовой стрелке, чтобы снизить регулирование горячей воды, или против часовой стрелки, чтобы увеличить. Установить на место кольцо, проверив температуру на выходе из смесителя для получения желаемой максимальной температуры
- Для возвращения в позицию максимальной горячей воды (**Схема F2**), выровнять метку на кольце ② с меткой на картридже ③.

Для моделей 2870 и 2871 в новом дизайне:

- Чтобы изменить регулирование горячей воды (ГВ) (**Схема G1**), снять кольцо стопора с помощью плоской отвертки 2,5 мм и повернуть его по часовой стрелке, чтобы увеличить регулирование горячей воды, или против часовой стрелки, чтобы снизить его. Установить на место кольцо, проверив температуру на выходе из смесителя для получения желаемой максимальной температуры.
- Для возвращения в базовую позицию для смешанной воды (**Схема G2**), расположить 2 метки ② кольца напротив метки на картридже ③.
- Для проведения термической обработки при температуре воды в сети, открутить стопор ограничения температуры (**Схема C3**) при помощи шариковой ручки или другого остроконечного предмета, повернув ручку в положение максимально горячей воды.

ТЕХНИЧЕСКОЕ ОБСЛУЖИВАНИЕ

- Проверять минимум раз в год и так часто, как необходимо, функционирование картриджа балансировки давления и антиожоговой безопасности. В случае неисправности заменить картридж.
- Обратные клапаны и фильтры должны подвергаться проверке минимум раз в год и по мере необходимости с учетом качества воды. В случае неисправности, очистить налет или заменить изношенные или поврежденные детали.

- **Чистка хромированной поверхности и поверхности из нержавеющей стали:** Никогда не используйте абразивные чистящие средства и другие продукты на основе хлора или кислот. Мойте тряпкой или губкой в слегка мыльной воде.
- **Защита от замораживания:** Ополосните канализационные трубы напором воды и нажмите несколько раз на кнопку крана, чтобы опорожнить от содержащейся в нем воды. В случае длительного воздействия холодных температур, рекомендуется демонтировать механизм и хранить в теплом помещении

Послепродажное обслуживание

ПРЕДСТАВИТЕЛЬСТВО В РОССИИ тел.: +7 495 787 62 04 / +7 495 787 64 32

Электронный адрес: delabie@arbat-france.com

After Sales Care and Technical Support: DELABIE SCS: E-mail: sav@delabie.fr

- 混合龙头：供应最高温度为 70°C 的冷水和热水（建议使用 45°C 以避免烫伤风险）。
- 压力：1 bar (100kPa) 到 5 bar (500 kPa) 推荐 3 bar (300 kPa)。入口处的压差：最大 1 bar。
- 注意不要挤压软管（图 B）。B)。

注意

- 我们的配件必须由专业安装人员按照现行法规、流体设计办公室的要求和行业规则进行安装
- 正确测算管道直径可以避免水流、水压减少或水锤现象（可参考我司目录及官网 www.delabie.com）
- 使用过滤器、水锤避雷器或减压器保护装置可减少维护频率（推荐压力为 1 至 5 bar）。
- 在水龙头附近安装截止阀便于维护工作。
- 管道、过滤器、止回阀、截止阀、排放阀、滤芯和所有卫生器具必须至少每年检查一次，并根据需要经常检查。

龙头的安装 (图. A)

- 将水龙头主体安装在洗手盆或水槽上（钻孔直径 34 毫米），然后将两个螺母锁定在螺纹杆上
- 通过预装配的 F3/8" PEX 软管连接。用于 2820(EP)、2820L(EP)、2821(EP) 和 2821L(EP) 混合龙头的软管配有截止阀。按照图中所示的方向安装截止阀 a。
- 根据安装支撑，在配件和工作台面之间做适当的密封。

对于所有压力平衡 (EP) 阀，必须安装所提供的过滤器以保护阀门免受杂质影响。

注意：在冷水切断的情况下，“EP”压力平衡阀芯会减少出口处的热水流量。

拆卸龙头或水嘴

BIOCLIP 龙头 (图. D-1)：

要将龙头主体从底座上拆下，请切断进水口（提供截止阀）a 然后使用标准 2.5 内六角扳手拧下水龙头侧面的螺丝，不要将其完全卸下。

要重新定位，请将主体垂直安装在底座上并拧紧螺丝。

打开进水口进行调试。水龙头附带一个盖子，在安装混合龙头之前连接到底座上，以防止杂质、沉积物等进入外壳。

在除垢溶液中定期清洁混合器可去除沉积物和结壳，并消除生物膜。

BIOCLIP 水嘴龙头 (图 D-2)：

水龙头配有 1 个用于安装的一次性喷嘴，配有 2 个不锈钢喷嘴（编号 20002）、15 个一次性喷嘴（编号 20015）或 10 个过滤喷嘴（编号 20040.10P 或 30040.10P）。

不锈钢出水口和过滤出水口：要取出水口，请将其向右旋转 1/4 圈 a 然后向外拉出。要安装它，需要反向操作。

一次性喷嘴：要取出喷嘴，请将其向外拉。要安装它，只需将其插入提供的插槽即可。

调节水流量

陶瓷阀芯 Ø 40：

在 3 bar 时流速限制为 5 升/分。

Ø 40 陶瓷滤芯，带«EP»压力平衡：

（参见工作原理（图 E））。在 3 bar 时流速限制为 5 升/分。

温度限制：

- 出厂时，所有 BIOCLIP 混合龙头都配有一个温度限制停止装置，以避免任何烧伤风险。
- 用于马桶冲水的最高生活热水温度设置为 50°C（2005 年 11 月 30 日法令）

调节温度限制器

- 要修改预设，松开并重新定位位于柄下方的止动环。环的位置可以限制混合器出口的温度。
- 要接触滤芯（图 C），请通过松开衬垫 a 卸下手柄，使用 2.5 内六角扳手拧下螺丝，然后拧下接头主体上的螺母盖 c。

对于 2820、2870、2871 系列旧型号

- 要修改热水设置 (EC)（图 F-1），松开止动环 a，顺时针旋转可降低热水设置，逆时针旋转可增加热水设置。重新定位环，同时检查混合龙头的出口温度以获得所需的最高温度。
- 要返回最大热水位置（图 F-2），对准环形标记和标记位于墨盒上

对于 2870、2871 系列新型号

- 要更改热水 (EC) 设置（图 G-1），请使用平头螺丝刀偏转止动环并顺时针转动以增加热水设置，或逆时针转动以减少热水设置。
- 通过检查恒温阀出口温度来重新定位指示环，以获得所需的最高温度。
- 要恢复到初始水温（图 G-2），请对齐两个标记 2 在与标记 3 相对的阀芯的索引环上
- 要在管道网络里实现热冲击，请在将操纵手柄旋转到其全热位置的同时，使用圆珠笔或尖锐物体解锁温度按钮（图 C-3）。

维护

- 每年一次并根据需要经常检查压力平衡阀芯的运行情况和防烫安全性。如果发生故障，请及时更换混合容器。
- 必须至少每年检查一次止回阀和过滤器，并根据水质情况视需要经常检查。如果发生故障，请提供清洁或更换磨损或损坏的部件。

保养和清洁

- **清洁铬和不锈钢：**切勿使用研磨剂或任何其他氯或酸基产品。用布或海绵在略带肥皂的水中清洁。
- **防冻保护：**清空管道并多次操作配件以清空其中的水分。如果长时间暴露在霜冻中，我们建议拆除机械装置并将其存放在室内。

售后服务：

Tél.: + 33 (0)3 22 60 22 74 - e.mail : sav@delabie.fr

可在以下网址获取说明书：www.delabie.fr